

## Ersatzteilliste und Montageanleitung Spare parts list and assembly instructions Список запчастей и инструкция по монтажу

Anbauträger  
Mac Don

Mounting bracket  
Mac Don

Кронштейн для жатки  
Mac Don



**ZIEGLER GmbH**

Schrobenhausener Straße 74  
D-86554 Pöttmes, Germany

Tel: +49 (0) 82 53 / 99 97-0 Fax: +49 (0) 82 53 / 99 97-47  
Web: www.ziegler-harvesting.com

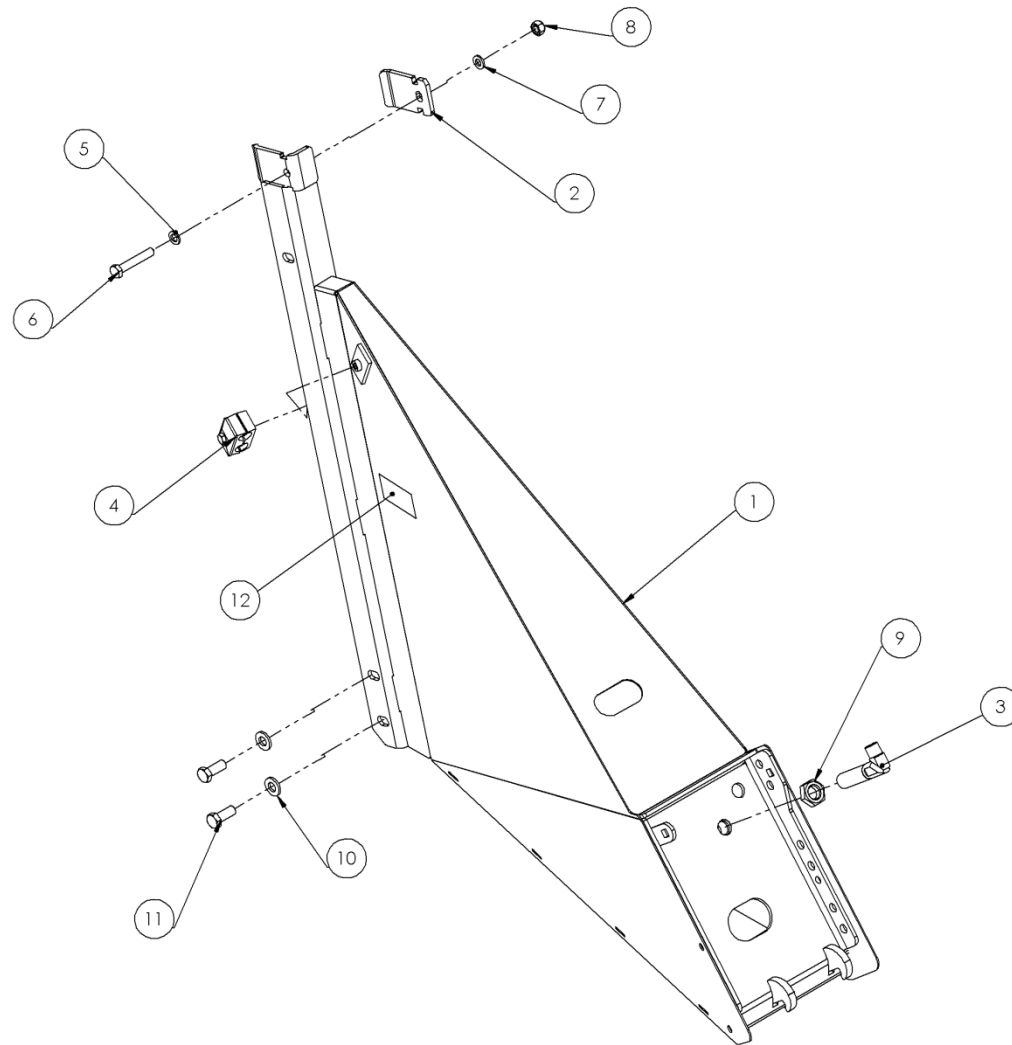

**E30-051572**

Pos	EDV Nr	Bezeichnung	description	Название	Stück / pieces / штуки	
					links left/левый	rechts right/правый
1	30-051571	Anbauträger links verschw.	mounting bracket left	Кронштейн, левый	1	
	30-051567	Anbauträger rechts verschw.	mounting bracket right	Кронштейн, правый		1
2	20-049337	Platte	plate	Пластина	1	1
3	30-051569	Haken	hook	Крючок	1	1
4	30-050169	Halter Rohrschelle kompl.	pipe clamp bracket cpl.	Держатель шланга в сборе	1	1
5	036914	Federring B 10	lock washer B 10	Шайба Гровера B 10	1	1
6	ZI500453	6-KT Schraube M10x60	hex screw M10x60	Болт M10x60	1	1
7	036940	Scheibe für Bolzen d10	washer d10	Шайба для винта d10	1	1
8	044567	6-KT Mutter selbstsichernd M10	self locking nut M10	Самостопорящаяся шестигранная гайка M10	1	1
9	ZI510315	6-KT Mutter flach M20	hex nut M20	Плоская шестигранная гайка M20	1	4
10	002341	Scheibe für Bolzen d13	washer d13	Шайба для винта	2	2
11	002448	6-KT Schraube M12x30	hex screw M12x30	Шестигранный болт M12x30	2	2
12	ZI647041	Aufkleber Ziegler	sticker	Наклейка	1	1

---

## Inhalt

Inhaltsverzeichnis	Seite
1. Schneidwerk vorbereiten.....	5
2. Anbau .....	6

## 1. Schneidwerk vorbereiten

- 1.1 Verkleidung des Schneidwerks aufklappen bzw. entfernen



Abb. 1

- 1.2 Die beiden Kontermuttern lösen und die 2 Schrauben herausdrehen bis der Ähreinteiler unten frei beweglich ist. (siehe Abb. 6)

- 1.3 Sicherungsschraube (falls vorhanden) lösen und Sicherungshebel nach oben schwenken.

- 1.4 Schloss am Hebel entriegeln



Abb. 2

- 1.5 Schneidwerkspritze (Ähreinteiler) nach unten schwenken um die unteren Haken zu entriegeln und den Ähreinteiler abzunehmen.

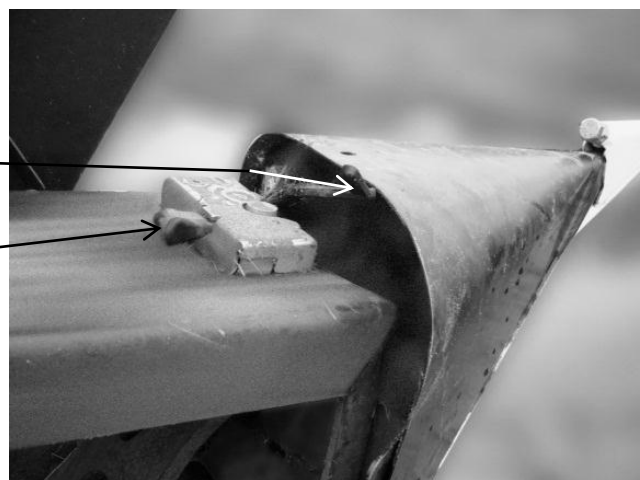

Abb. 3

## 2. Anbau

- 2.1 Anbauträger mit Rapstrenner an des Schneidwerk heranführen
- 2.2 Zuerst die unteren Haken des Anbauträgers in die Aussparungen des Schneidwerks einhaken.

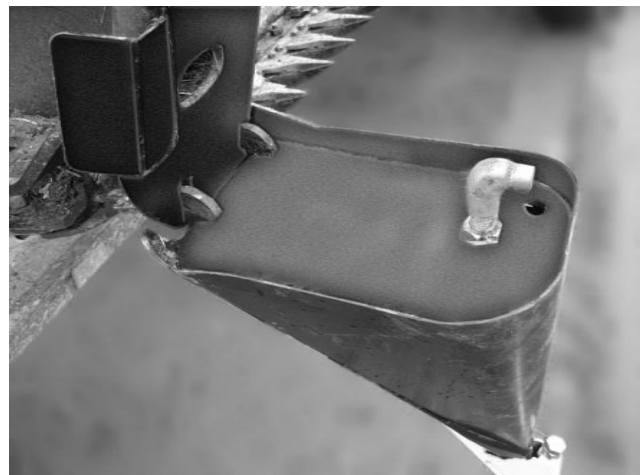

Abb. 4

- 2.3 Anbauträger nach oben schwenken, bis der Bolzen des Anbauträgers in das Schloss des Schneidwerks einrastet.
- 2.4 Sicherungshebel nach unten schwenken und mit Schraube (falls vorhanden) sichern (siehe Abb. 2)

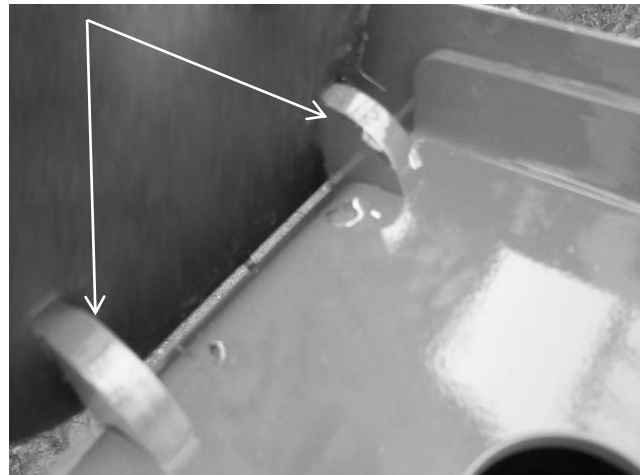

Abb. 5

- 2.5 Die 2 Schrauben soweit eindrehen bis der Anbauträger fest sitzt und mit Kontermutter sichern.
- 2.6 Danach Hydraulikschläuche ordnungsgemäß verlegen und zusammenkuppeln
- 2.7 Verkleidung des Schneidwerks wieder schließen bzw. montieren

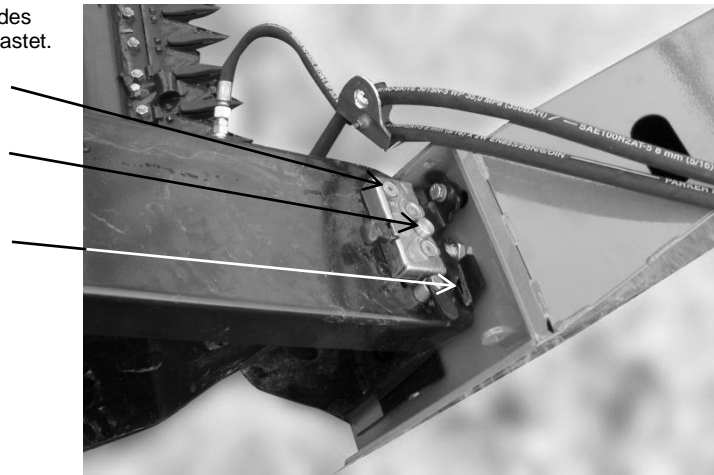

Abb. 6

## Montageanleitung Assembly instructions ИНСТРУКЦИЯ ПО МОНТАЖУ

Anbauträger  
Mac Don

Mounting bracket  
Mac Don

Кронштейн для жатки  
Mac Don



**ZIEGLER GmbH**

Schrobenhausener Straße 74  
D-86554 Pöttmes, Germany

Tel: +49 (0) 82 53 / 99 97-0 Fax: +49 (0) 82 53 / 99 97-47  
Web: www.ziegler-harvesting.com

---

## Content

Table of Content	Page
1. Preparing the Cutting Unit .....	3
2. Assembly.....	4



## 1. Preparing the Cutting Unit

- 1.1 Open, respectively remove the casing of the cutting unit.



Diagramm 1

- 1.2 Loosen the two lock nuts and screw out the two screws until the ear separator below can move freely (see Diagramm 6)

- 1.3 Loosen the safety bolt (if existent) and actuate the safety catch in upward direction.

- 1.4 Unlock the lock using the lever.



Diagramm 2

- 1.5 Tilt the tip of the cutting unit (ear separator) downwards in order to unlatch the bottom hooks and to subsequently remove the ear separator.

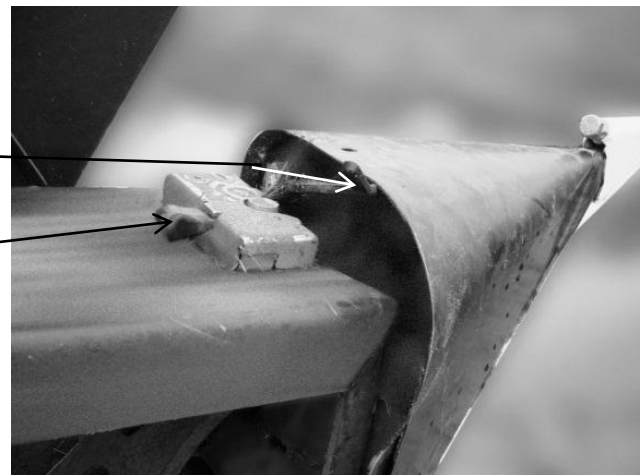

Diagramm 3

## 2. Assembly

- 2.1 Rest the mounting bracket with rapeseed separator on to the cutting unit.
- 2.2 First, engage the bottom hooks of the mounting bracket with the according notches of the cutting unit.

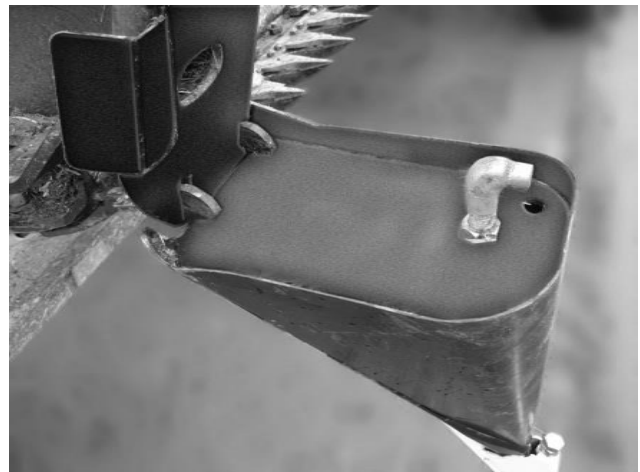

Diagramm 4

- 2.3 Pivot the mounting bracket upwards until the bolt of the mounting bracket engages with the lock of the cutting unit.
- 2.4 Actuate the safety catch downwards and (if existent) secure the same with the safety bolt (see Diagramm 2).

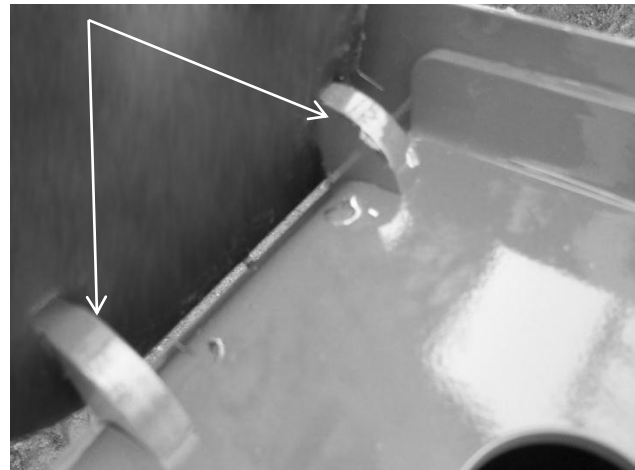

Diagramm 5

- 2.5 Screw in the two screws until the mounting bracket is securely seated and subsequently secure with lock nuts.
- 2.6 After this, pass the hydraulic hoses as specified and connect the same.
- 2.7 Re-close the casing of the cutting unit, respectively re-assemble the same.



Diagramm 6

## Montageanleitung Assembly instructions ИНСТРУКЦИЯ ПО МОНТАЖУ

Anbauträger  
Mac Don

Mounting bracket  
Mac Don

Кронштейн для жатки  
Mac Don



**ZIEGLER GmbH**

Schrobenhausener Straße 74  
D-86554 Pöttmes, Germany

Tel: +49 (0) 82 53 / 99 97-0 Fax: +49 (0) 82 53 / 99 97-47  
Web: www.ziegler-harvesting.com

Содержание	Страница
1. Подготовка жатки .....	3
2. Монтаж .....	4

## 1. Подготовка жатки

- 1.1 Открыть или снять крышку жатки



Рис 1

- 1.2 Открутить контргайки и выкрутить 2 болта, чтобы разделитель колосьев свободно вращался. (см. Рис 6)

- 1.3 Открутить стопорный болт (если имеется) и поднять рычаг предохранителя вверх.

- 1.4 Разблокировать ключ на рычаге



Рис 2

- 1.5 Опустить наконечник (разделитель колосьев) вниз, и снять его с жатки.

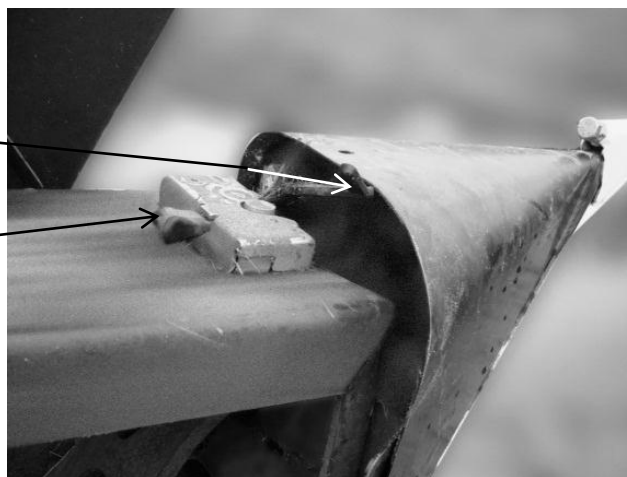

Рис 3

## 2. Монтаж

- 2.1 Кронштейн с делителем рапса поднести к жатке.
- 2.2 Сначала зацепить нижние крюки кронштейна в пазы жатки.

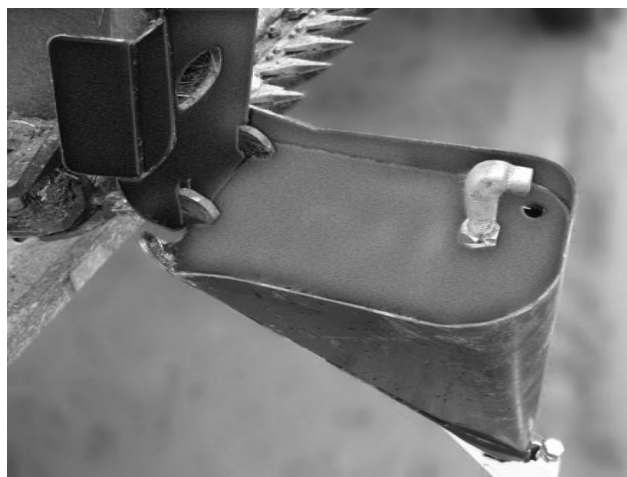

Рис 4

- 2.3 Поднять кронштейн вверх, чтобы болт кронштейна зашел в фиксатор жатки.
- 2.4 Опустить рычаг предохранителя вниз и зафиксировать болтом (если имеется) (смРис 2)

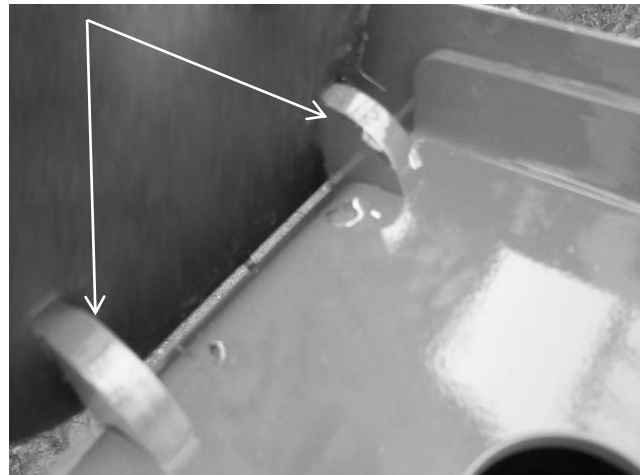

Рис 5

- 2.5 Закрутить 2 болта на стельку, чтобы кронштейн крепко держался, и зафиксировать контргайкой.
- 2.6 Затем аккуратно проложить гидравлические шланги и соединить их.
- 2.7 Закрыть или установить крышку жатки.



Рис 6

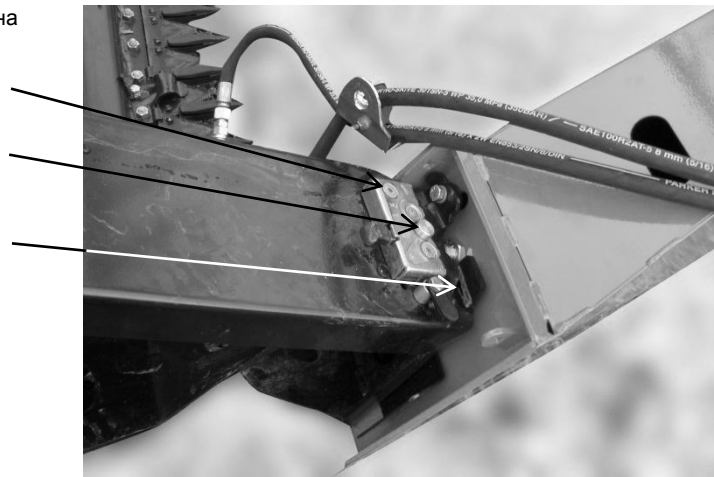



[www.ziegler-harvesting.com](http://www.ziegler-harvesting.com)

# ZIEGLER

## Harvesting

**Hersteller:**

**ZIEGLER GmbH**  
Schrobenhausener Straße 74  
D-86554 Pöttmes  
Tel: +49 (0) 82 53 / 99 97-0  
Fax: +49 (0) 82 53 / 99 97-47  
Web: [www.ziegler-gmbh.com](http://www.ziegler-gmbh.com)  
Amtsgericht Augsburg HR-NR. B 17559  
Erfüllungsort Pöttmes, Gerichtsstand Aichach  
Steuer-Nr. 102/168/10401  
Geschäftsführer: M. Ziegler, Dipl. BW (FH)

**Manufacturer:**  
**ZIEGLER GmbH**

Schrobenhausener Straße 74  
86554 Pöttmes  
Germany  
Phone: +49 (0) 82 53 / 99 97-0  
Fax: +49 (0) 82 53 / 99 97-47  
Web: [www.ziegler-gmbh.com](http://www.ziegler-gmbh.com)  
Local Court of Augsburg, commercial register no.  
HRB 17559  
Place of performance: Pöttmes, Place of  
jurisdiction: Aichach  
Tax no. 102/168/10401  
Managing director: M. Ziegler, Dipl. BW (FH)

**Производитель:**  
**ZIEGLER GmbH**

Schrobenhausener Straße 74  
D-86554 Pöttmes  
Tel: +49 (0) 82 53 / 99 97-0  
Fax: +49 (0) 82 53 / 99 97-47  
Web: [www.ziegler-gmbh.com](http://www.ziegler-gmbh.com)  
Amtsgericht Augsburg HR-NR. B 17559  
Erfüllungsort Pöttmes, Gerichtsstand Aichach  
Steuer-Nr. 102/168/10401  
Geschäftsführer: M. Ziegler, Dipl. BW (FH)